

ERGOSENS LUX

установка дверей

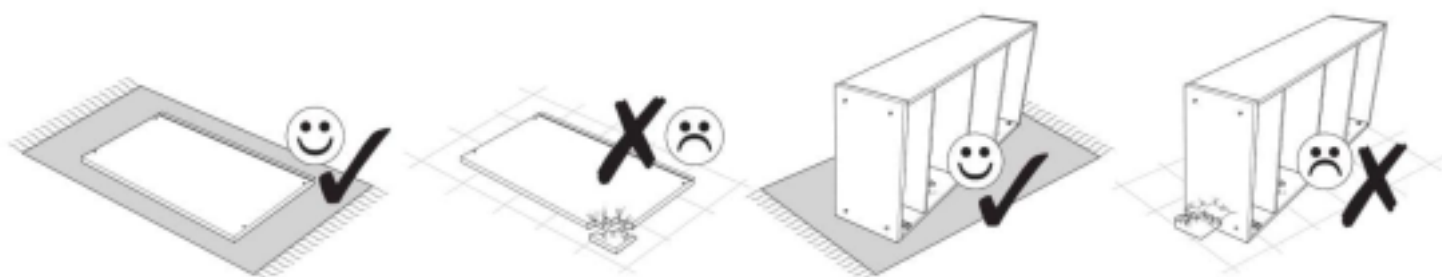

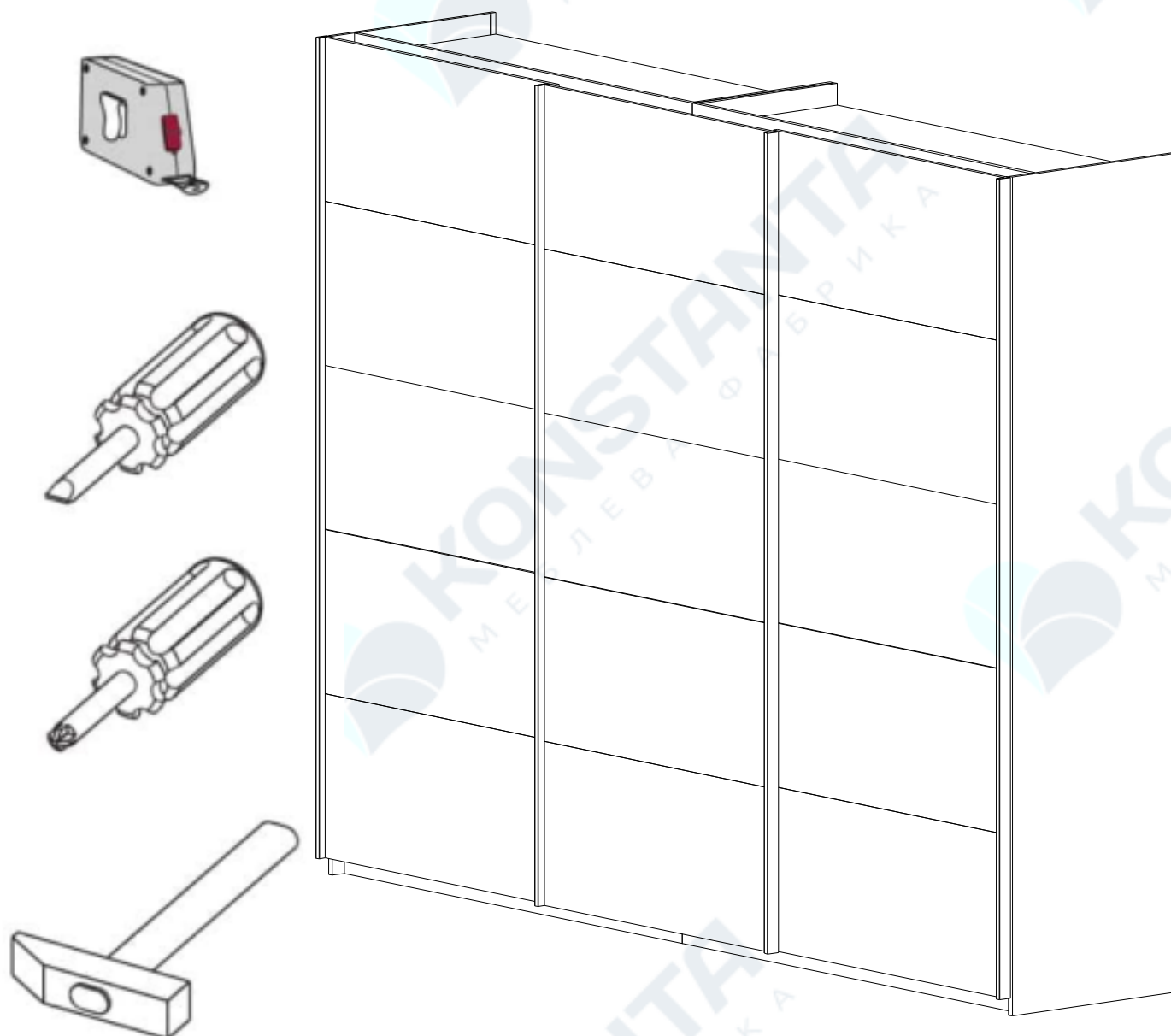
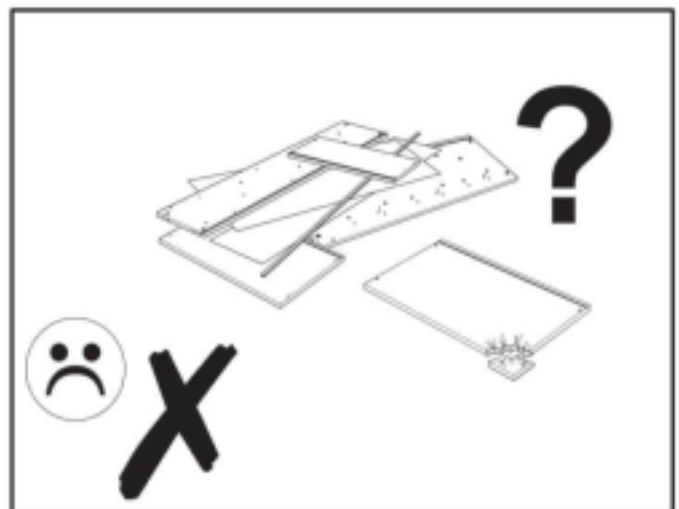
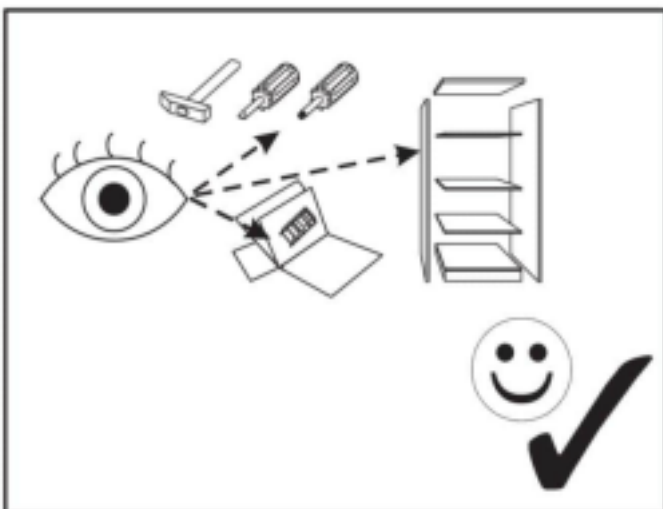
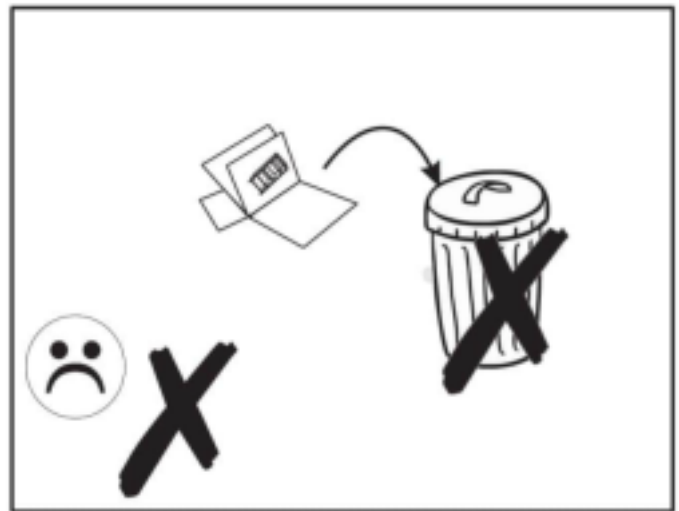
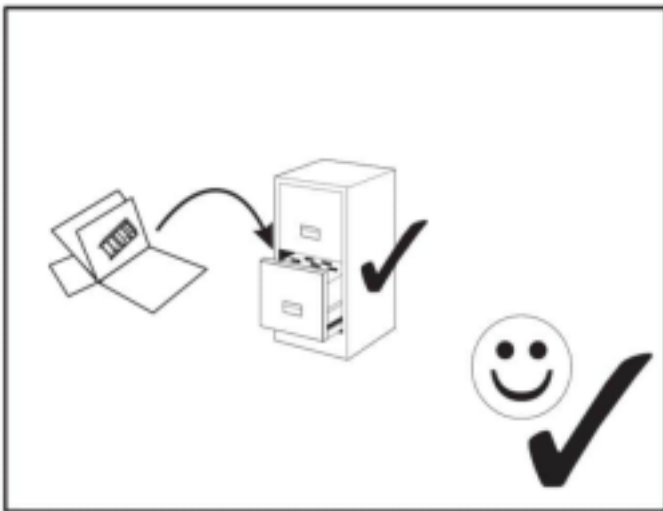
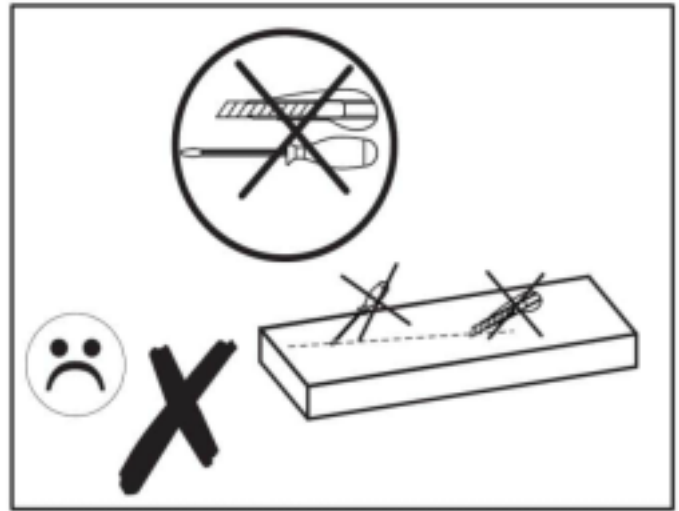
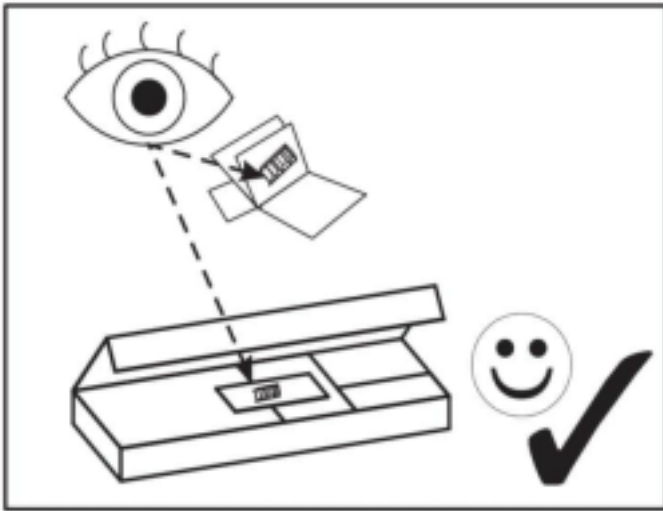

Что понадобится для сборки.

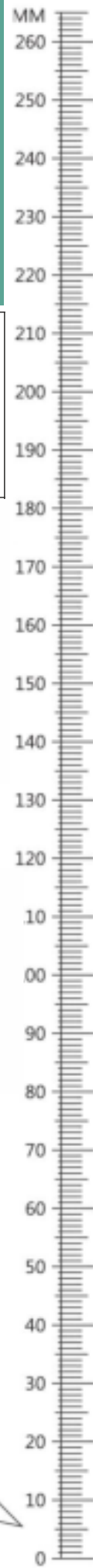
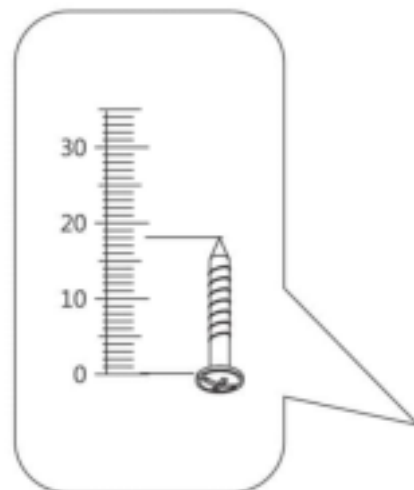

KONSTANTANTA
МЕБЛЕВА ФАБРИКА

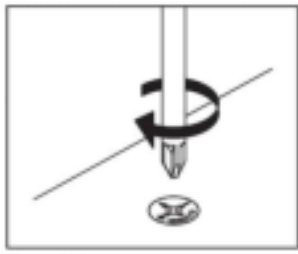

1

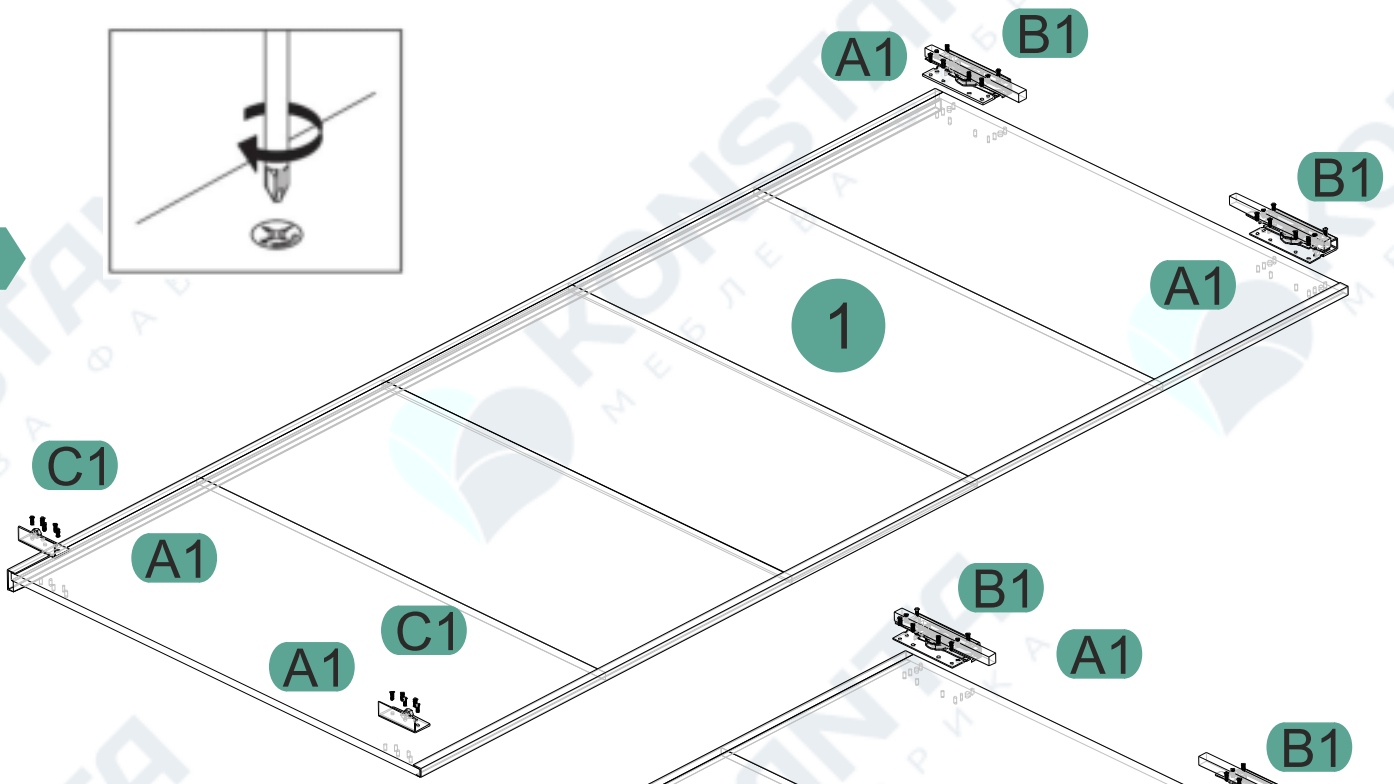

2

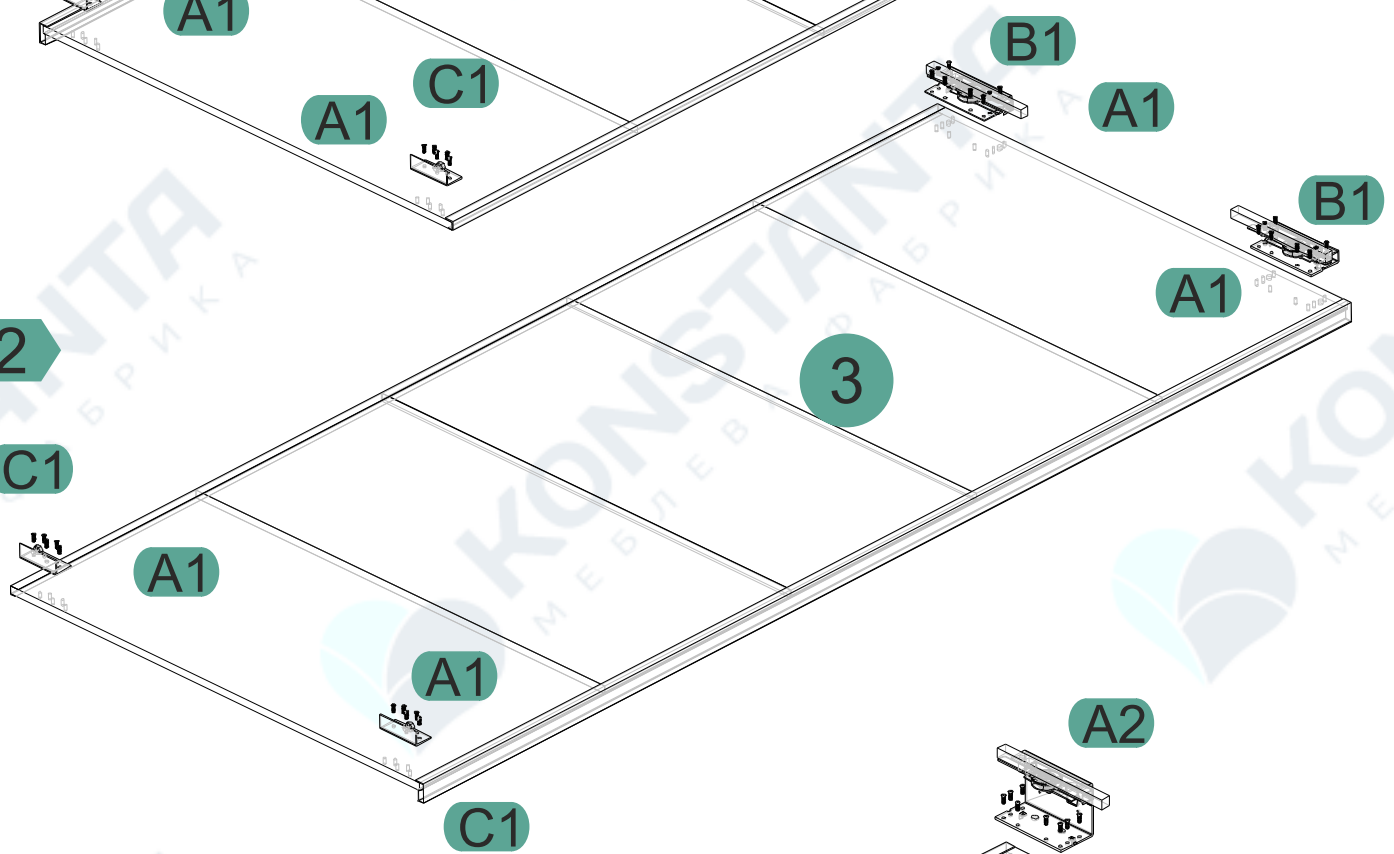

3

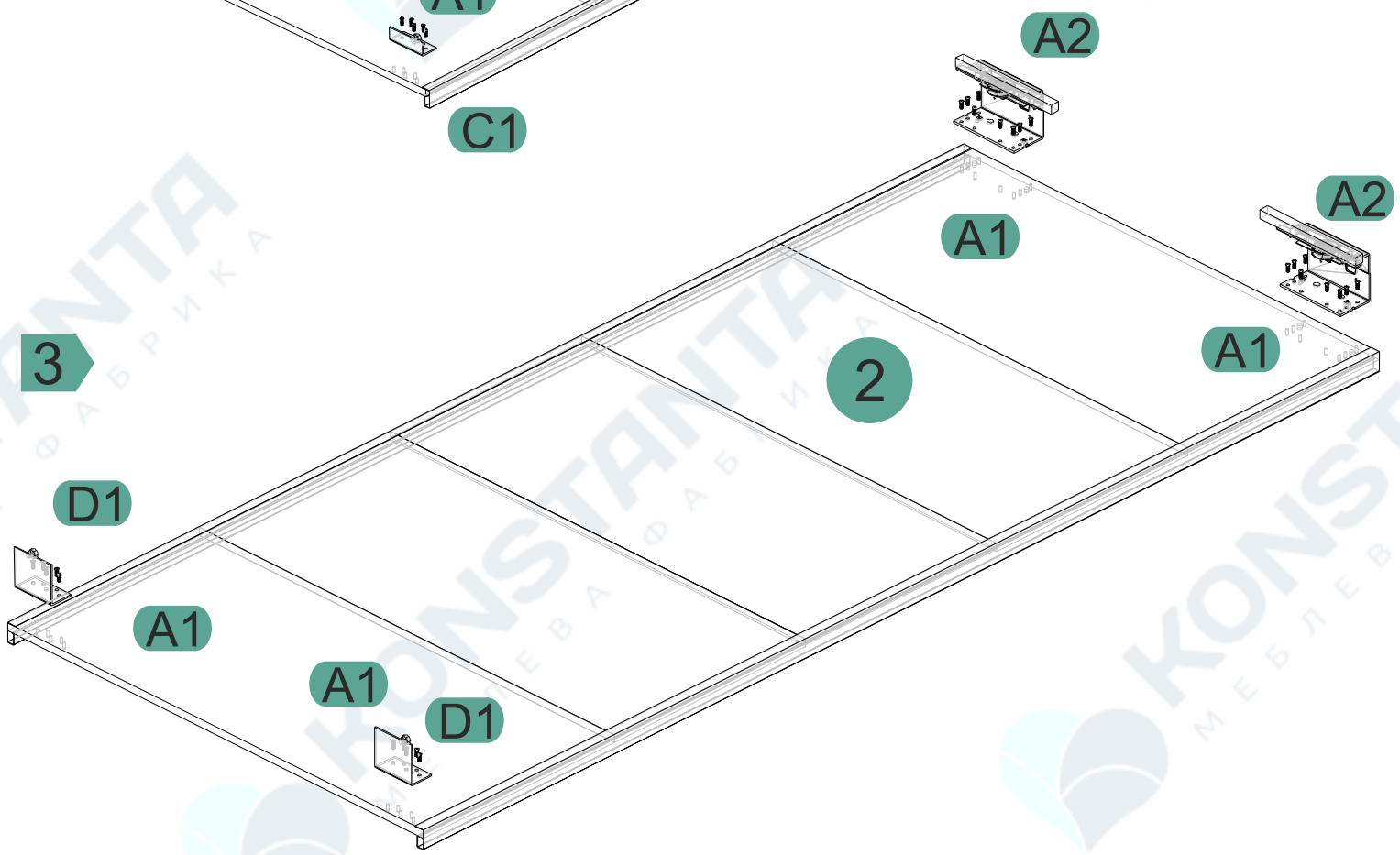

4

Поставить верхние ролики
на переднюю направляющую рельсу

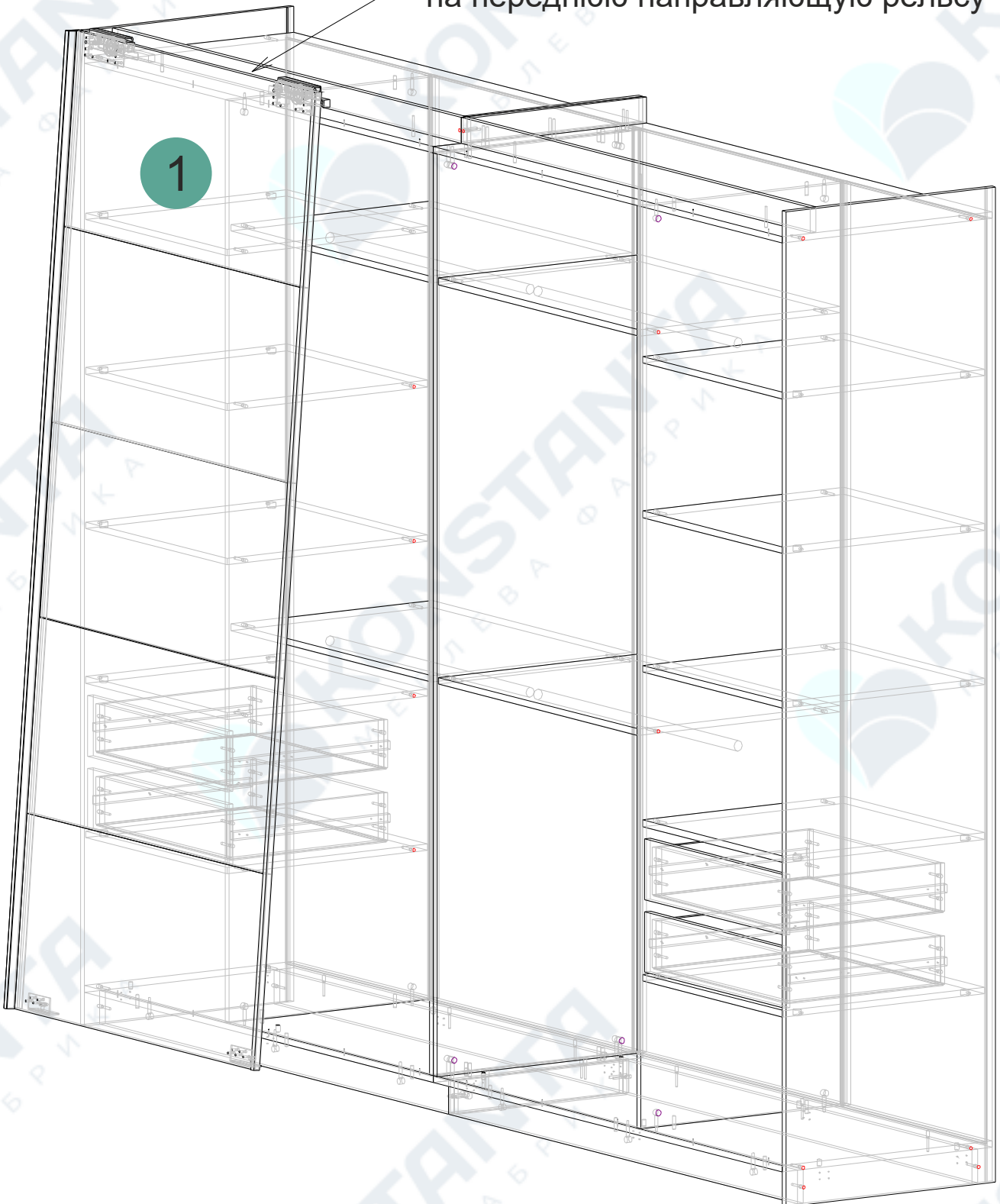

5

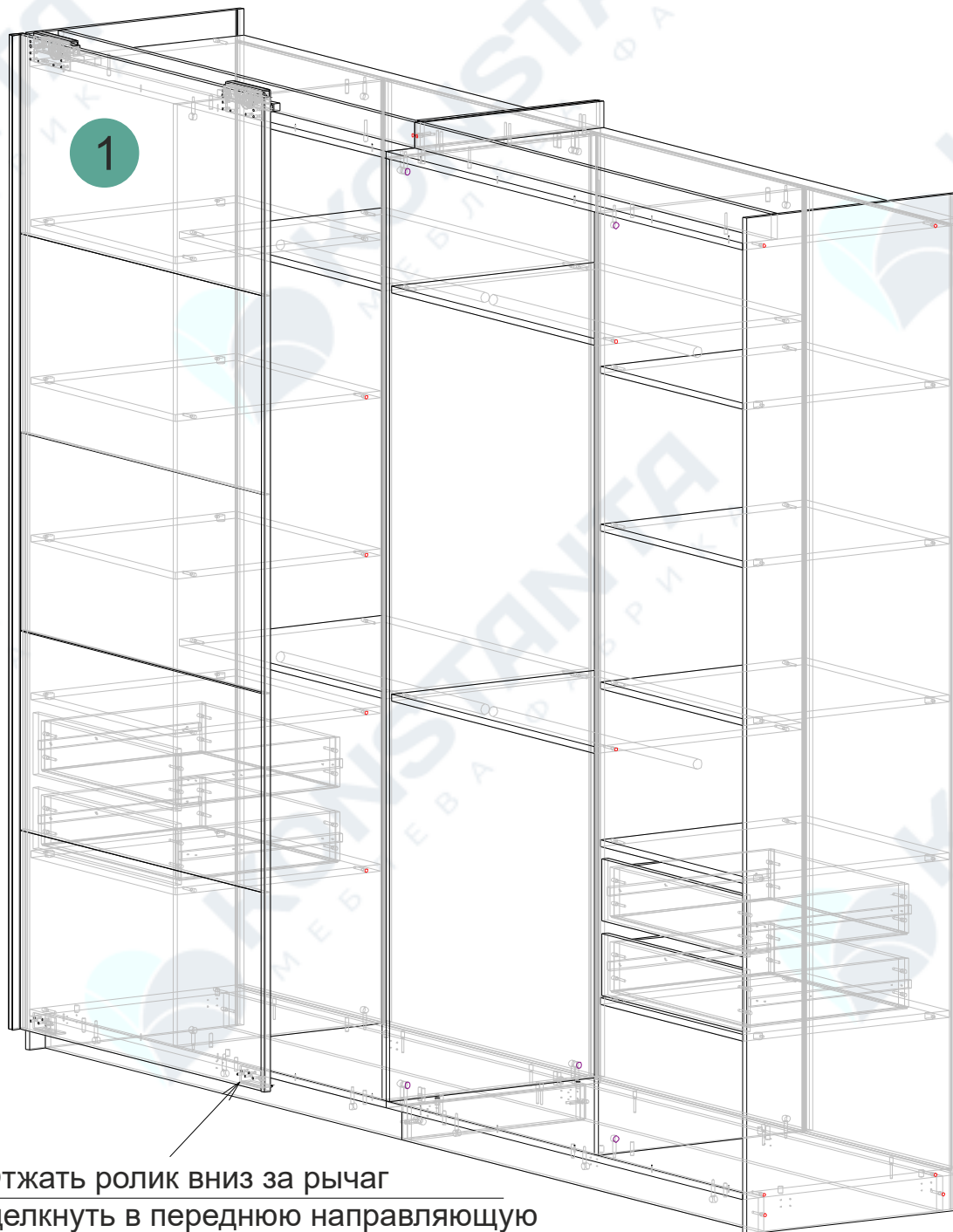

Отжать ролик вниз за рычаг
защелкнуть в переднюю направляющую

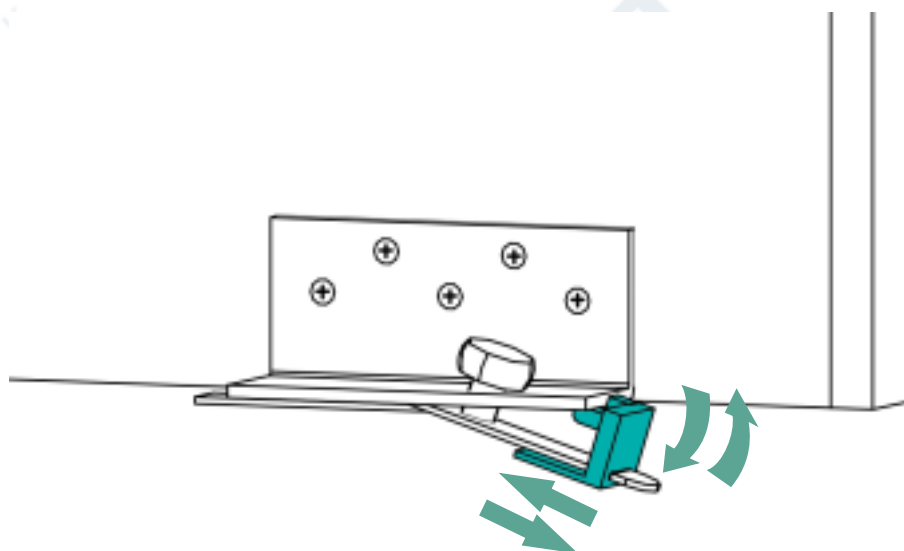

6

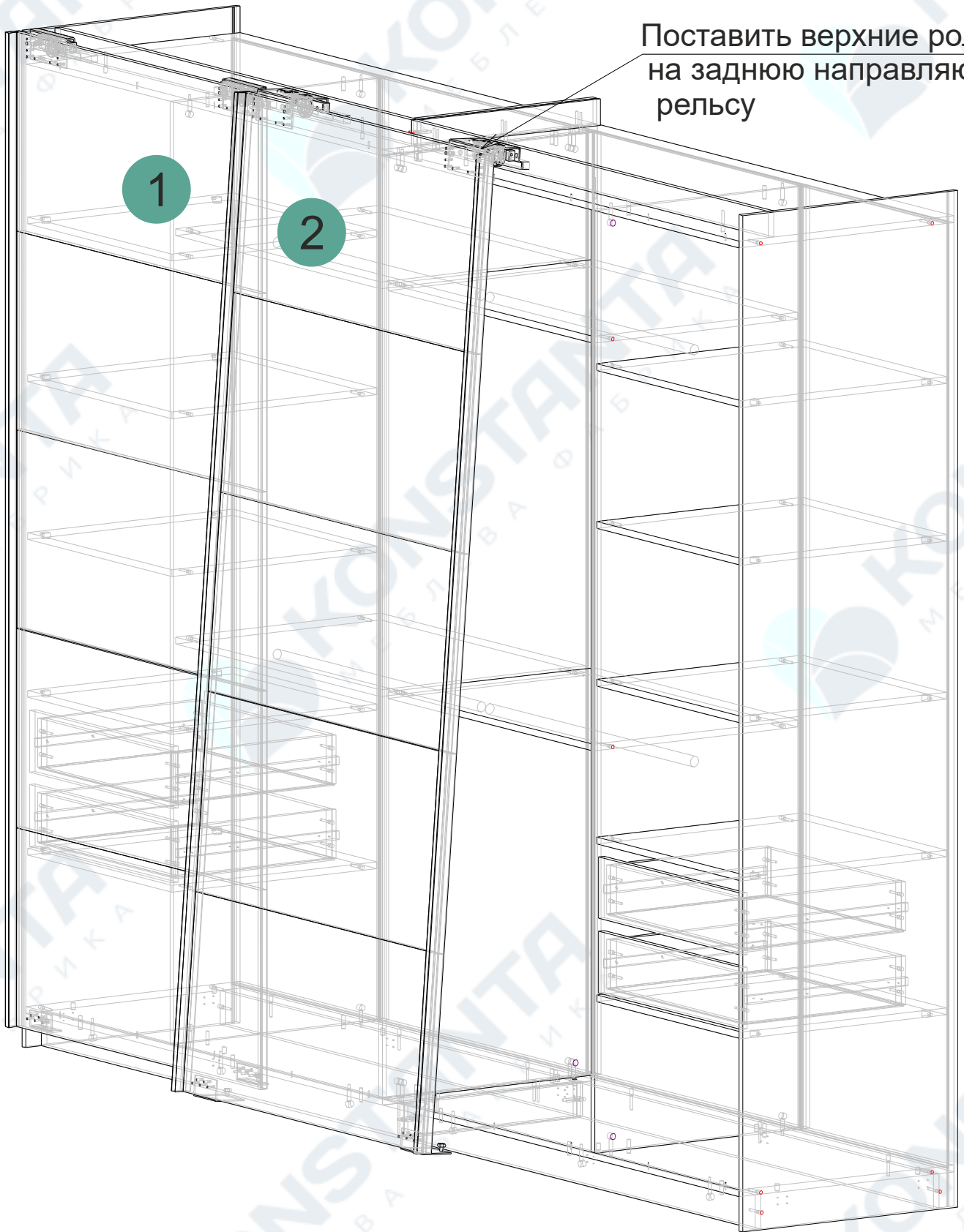

Поставить верхние ролики на заднюю направляющую рельсу

7

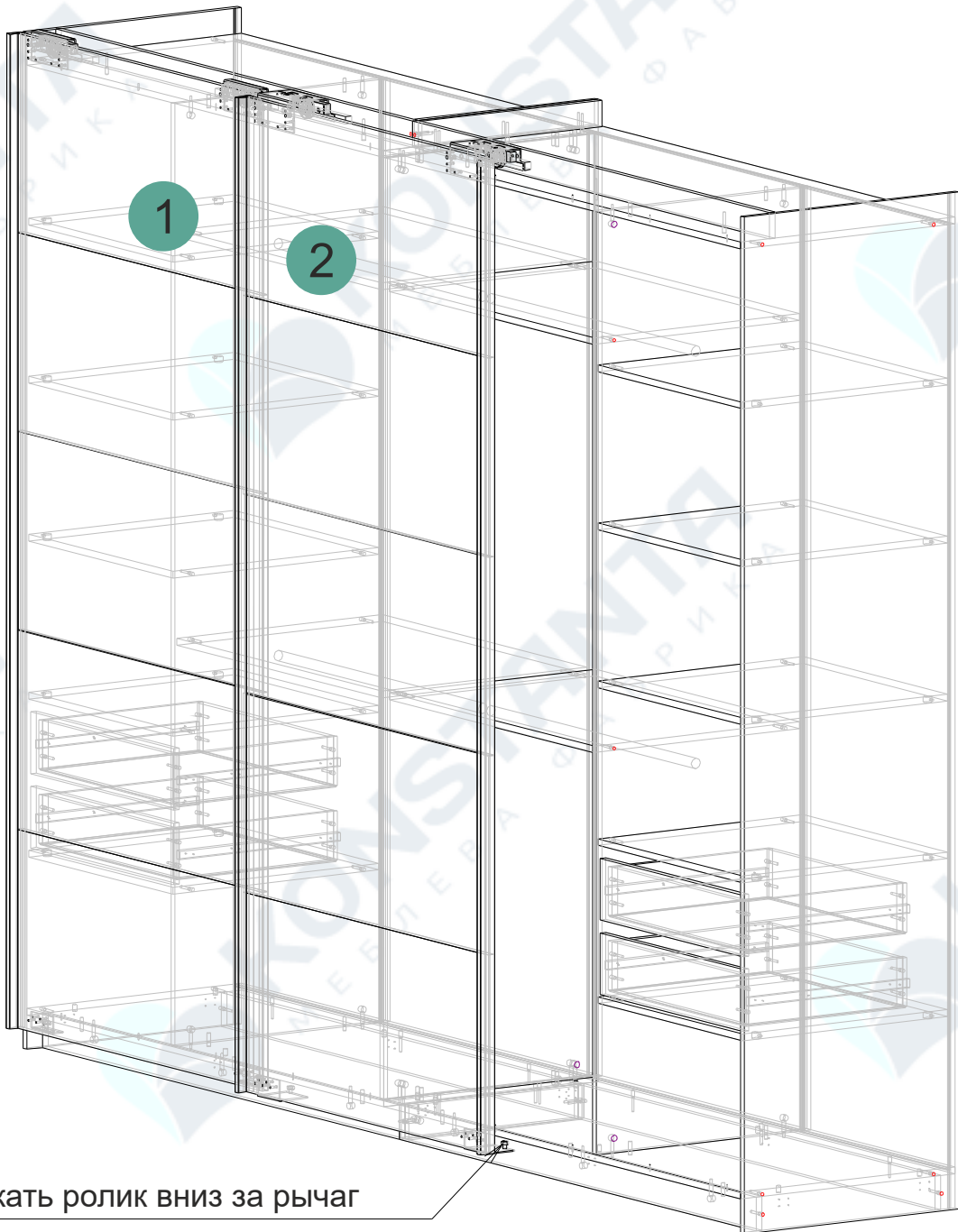

Отжать ролик вниз за рычаг
защелкнуть в заднюю направляющую

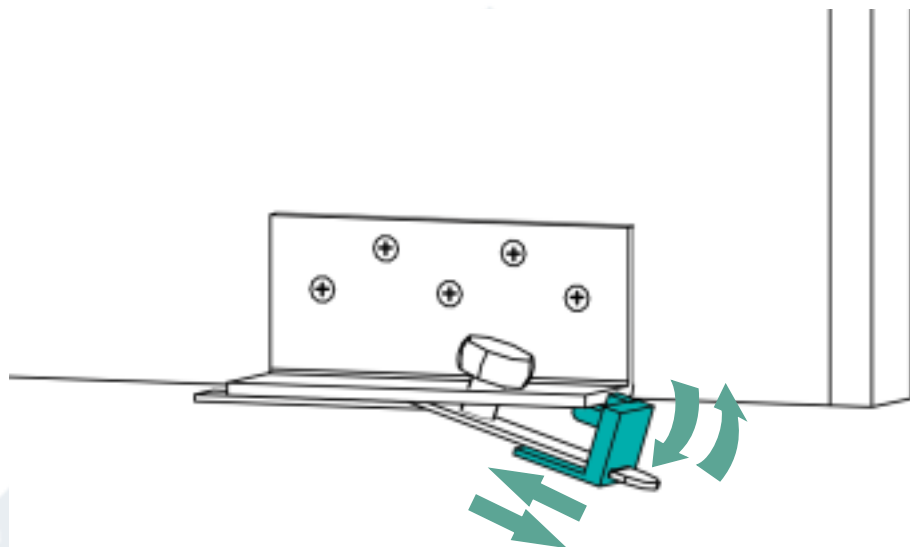

8



Поставить верхние ролики
на переднюю направляющую
рельсу



Отжать ролик вниз за рычаг
защелкнуть в переднюю направляющую

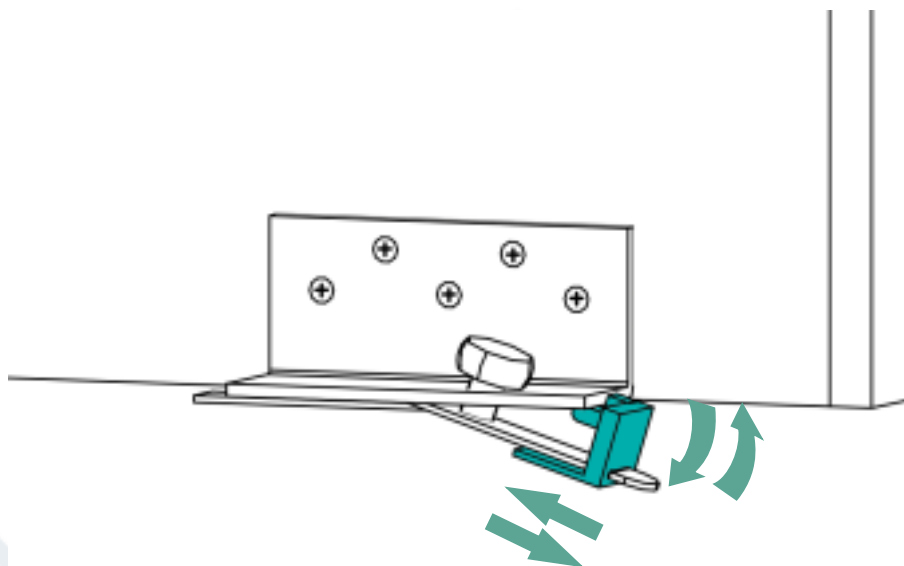

10

